

# Tillbehör B164

**Benämning:**

Stänkskydd fram B164

**Art nr:**

412 432

**Benämning:**

Knivsats 164

**Art nr:**

312 438

**Benämning:**

Kätting D-länk

**Art nr:**

360 200

**Benämning:**

PTO axel 2 M

**Art nr:**

312 310

PTO axel 2 M fram

312 320

PTO axel 2 M kat8

312 315

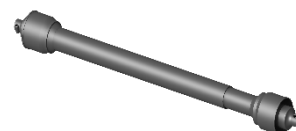
**Benämning:**

Kätting 10 mm 2M

**Art nr:**

360 210

Kätting 10 mm 10M

**Art nr:**

3 101 001 010

Kätting 10 mm 25M

**Art nr:**

3 101 001 025

Kätting 13 mm 2M

360 213

Kätting 13 mm 10M

**Art nr:**

3 101 001 310

Kätting 13 mm 25M

**Art nr:**

3 101 001 325

**Benämning:**

Infästning B164 S120

**Art nr:**

600 250

**Benämning:**

Kättinglock Pro

**Art nr:**

510 100

**Benämning:**

Slitmedar B164

**Art nr:**

810 195

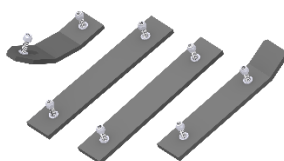

# Monteringsats för B150 / B164 - serien

För att montera en Sidoförskjutning S120S/P på B150/B164 – serien krävs en speciell infästning. OBS måste beställas separat.

Infästningen gör att avståndet mellan traktorn och röjaren minskar så att PTO axelns längd kan anpassas för montaget. Monteringsatsen levereras komplett i paket inklusive beslag.

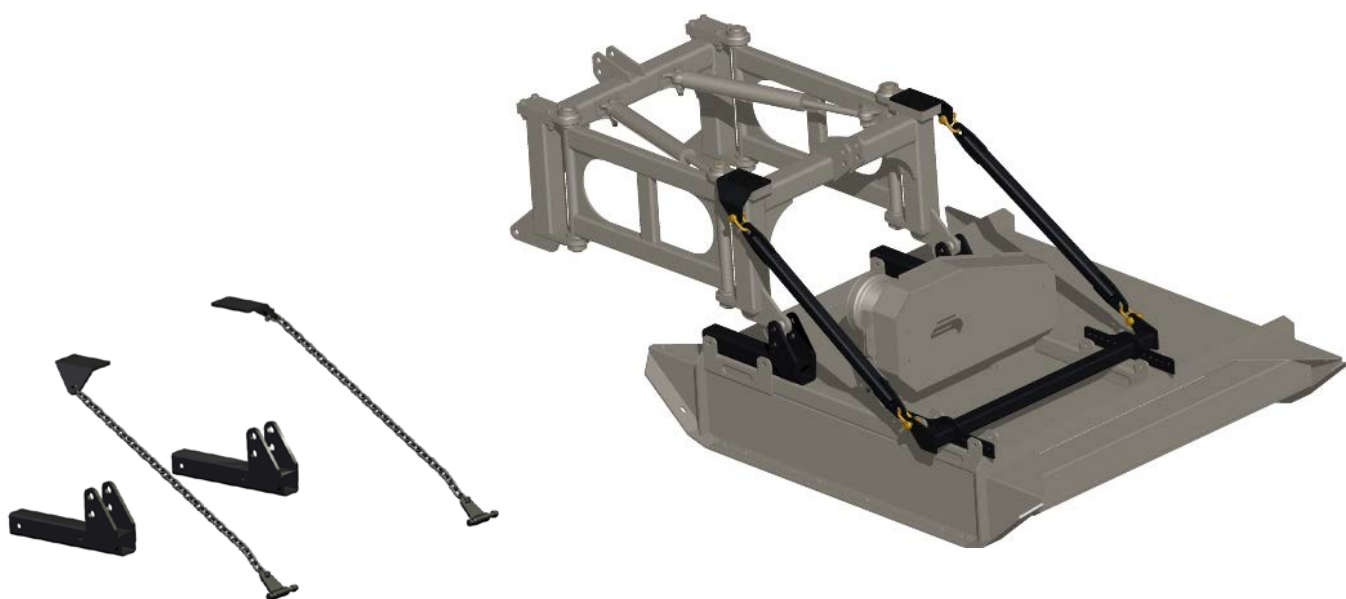

ART NR	PASSAR MODELL
600 200	B150 - serien
600 250	B164 - serien



# Frontskydd

Ilsbo Frontskydd monteras fram på maskinen för att minska risken för stänk.  
Levereras i komplett paket inklusive beslag.



ART NR	PASSAR MODELL	VIKT Kg	A mm
412 431	B150 – Serien	26	1560
412 432	B164 - Serien	30	1760



# Knivsats

Ilsbo Knivsats är anpassad för klippning av lättare vegetation i stenfria miljöer. Kättingen kan enkelt ersättas med en knivbalk. (Levereras i komplett paket inklusive beslag.)

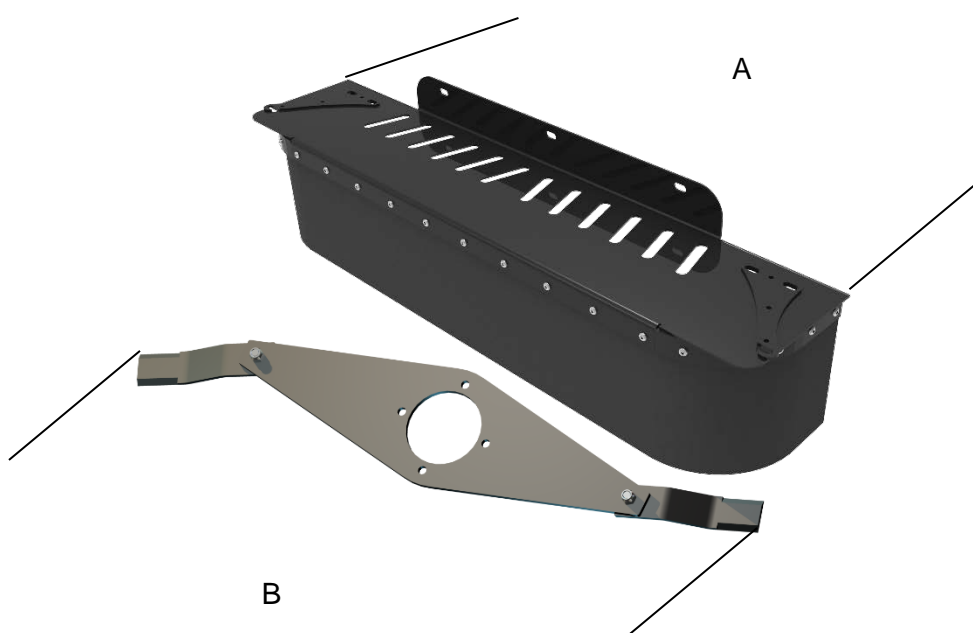

ART NR	PASSAR MODELL	VIKT Kg	A mm	B mm
312 430	B150 – Serien	45	1560	1500
312 438	B164 - Serien	51	1760	1640
312 400*	B150 – Serien	19	X	1500
312 4164*	B164 - Serien	21	X	1640

\*Endast knivsats exklusive stänkskydd



# Kätting

Vi har kätting i olika längder och dimensioner.

Vår D-Länk kätting är speciellt lämplig för gräs.

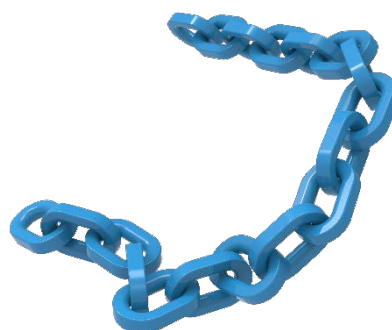

ART NR	BENÄMNING	Ø mm	ENHET	LÄNGD mm
360 210	Kätting (inkl stift)	10	Par	2 x 1000
360 213	Kätting (inkl stift)	13	Par	2 x 1000
310 100 1010	Kätting	10	st	10000
310 100 1025	Kätting	10	st	25000
310 100 1310	Kätting	13	st	10000
310 100 1325	Kätting	13	st	25000
360 200	Kätting D-länk (inkl stift)	10	Par	2 x 1000
311 935 16	Spännstift 16-pack	6	st	x



# Kättinglock

Ilsbo Kättinglock finns i två olika modeller, en modell som är lite kraftigare (510 100), framtaget för kunder som kör mycket. Förstärkt skydd över svetsarna för längre livslängd. Locken passar samtliga Ilsbo Kättingröjare.

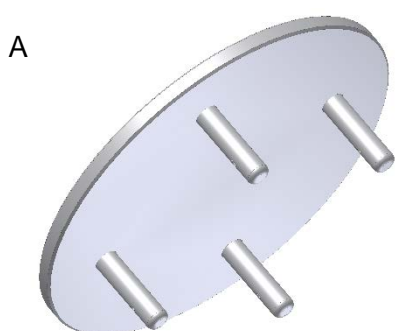

ART NR	BILD	PASSAR MODELL
502 020	A	Kättinglock
510 100	B	Kättinglock



# Slitmedar

Våra sektionsvis utbytbara slitmedar är tillverkade i extra kraftigt abrasionsstål (16x100mm) och levereras i komplett paket inklusive beslag.

Går att eftermontera på alla Ilsbo Kättingröjare och sektionerna finns att köpa styckewis.

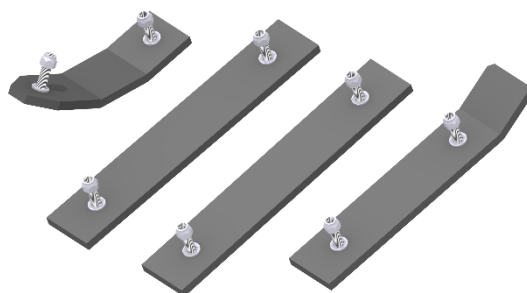

ART NR	PASSAR MODELL	VIKT
810 190	B150 – serien	35
810 195	B164 - serien	37



# PTO-Axlar

PTO-axel (med frihjulsnav) medföljer alltid vid köp av en mekaniskt driven kedjeröjare eller Sidoförskjutning.

Vid frontmontage måste PTO-axlar med omvänd rotationsriktning användas.

I de flesta fall måste PTO-axeln kortas. Tänk på att grada och smörj rören noggrant.

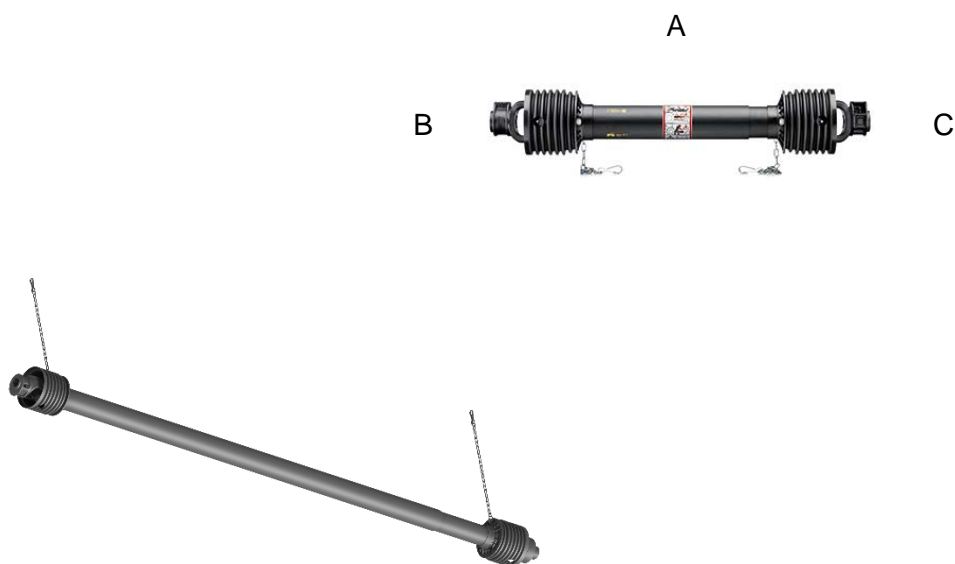

ART NR	BENÄMNING	A min mm	A max mm	B	C	Kat.	FRONT
312 310	PTO-axel m.frihjul	2000	2760	1 3/8" z6	1 3/8" z6	5	-
312 315	PTO-axel m.frihjul	2000	2705	1 3/8" z6	1 3/8" z6	8	-
312 320	PTO-axel m.frihjul	2000	2760	1 3/8" z6	1 3/8" z6	5	X

